

TÁBOR ŽEBRÁKY 2013

FALLOUT

TÁBOROVÁ PŘÍRUČKA – KÁŇATA



Datum konání tábora

13. 7. až 3. 8. 2013

Legenda

Letošní celoroční i celotáborovou hra se odehrává po konci světa – ve světě zpusťošném velkou katastrofou před několika generacemi. Více o hře je na samostatných www stránkách.

Odjezd

Sraz je v sobotu 13.7. 2013 v 9:30 na Hlavním nádraží u pokladen.

Odjíždíme v 10:15 vlakem směrem na Plzeň, v Plané u Mariánských lázní přestupujeme na lokálku do Tachova. Odtud půjdete pěšky do tábora. Batohy z Tachova odvezeme auty.

Návrat

Vracíme se rychlíkem R761 v sobotu 3. 8. 2013 v 17:44 na Hlavní nádraží. Z Plané odjíždíme v 15:06.

Co s sebou při odjezdu

- ☼ Prohlášení o bezinfekčnosti
- ☼ Průkaz zdravotní pojišťovny
- ☼ Očkovací průkaz
- ☼ Menší batůžek či chlebník s pitím a obědem
- ☼ Batoh se zbylou výbavou na tábor
- ☼ Kdo nechodí přes rok přidá přihlášku do ČTU

V našem tábořišti je někdy komplikovaný signál pro mobilní telefony – většinou lze i volat ale občas fungují pouze SMS zprávy. Dále nemáme zdroj elektrické energie, takže je není kde dobít. Nemluvě o tom, jak snadno může na táboře přijít mobil k úhoně. Pro případ důležitých sdělení bude možné poslat SMS „na“ nebo „z“ mobilního telefonu některého z vedoucích:

Ondřej „Plašil“ Vlas – náčelník tábora: 724 51 92 87

David „Dave“ Bruna – táborový zdravotník: 721 23 64 71

Adresa tábora

Letní tábor T. K. Káňata
jméno táborníka
Poste restante
Pošta Rozvadov – 348 07

Letos budeme balíky opět tolerovat jen v nejnutejších případech (zapomenuté věci). Jinak budou balíky veřejně rozbalovány na sezení a případné pochutiny rovnou zabavovány – použijeme je jako odměny při hrách – viz loni.

Cesta autem k táboru je trochu problematická – v případě potřeby volejte. Na cestu mezi Žebráky a tábor nevjíždět.

GPS souřadnice tábora: 49°42'57.075"N, 12°33'46.599"E

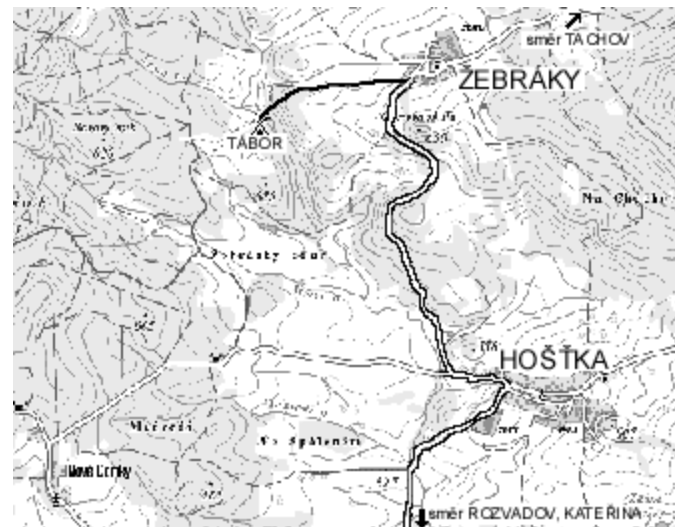
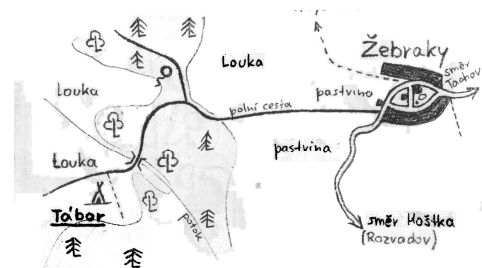

Vybavení na tábor

Začal bych tento seznam opačně. Co si sebou rozhodně **nebrat**. V žádném případě si sebou neberte žádné drahé civilizační vymoženky. Myšleno je tím **vše od drahého oblečení až po MP3 přehravače, PSP, Gameboye...**

Co se týče mobilů – pokud si myslíte, že bez něj ty tři týdny nevydržíte, tak si ho vezměte. Zapomeňte ale na dobíjení v Žebrákách – tam se budou dobíjet jen mobily nezbytně nutné pro vedoucí (pro přivolání první pomoci apod.).

Také si neberte jakýkoliv novější mobil – pokud ho uvidíme, stejně jako cokoli jiného co na táboře nemá co dělat, zabavíme vám ho a bezpečně uschováme u vedoucích v truhle zabalený do igelitu – možnost poškození či ztráty je příliš vysoká.

Do teepee

Jako každý rok i letos spíme v teepee. Jak víte prakticky a hezky vybavené teepee je velmi příjemné obydlí. Nezapomínejte, že v něm strávíte tři týdny a dejte si záležet. Pohodlný a útulný domov je základem příjemného prožití tábora.

- ☀ batoh (Gema apod.) – přiměřeně velký, s bederním popruhem
- ☀ krabice na věci – například papírová, přepravuje se složená naplocho
- ☀ proutěná postel (kdo ji nemá na táboře vyrobenou, může si ji udělat doma, či alespoň materiál – proutí. Pokud toto budete mít, je třeba se dopředu domluvit na odvozu na tábor.)
- ☀ spacák
- ☀ igelit (cca 0,8 x 2 m, tlustý, žádné tenké velkoplošné folie - pod sebe na přespávání v lese, jako izolace proti vlhkosti na věci)
- ☀ celta – neděravá a nepromokavá (nejlépe před táborem naimpregnovat), po zkušenostech z minulých let doporučuji celtu podepsat
- ☀ karimatka (pěnová či lépe samonafukovací)
- ☀ klubko provázku na úvazy (minimálně jedno, raději více – tenký a tlustší, přírodní konopný, **žádné umělé materiály, opravdu si ho vezměte !!!**)
- ☀ kapsář (do teepee – určitě ušít doma, návod na výrobu je také dále v textu)
- ☀ svíčky (vezměte si jich dostatek na dlouhé večery – kolik sami víte nejlépe z předchozích let)
- ☀ pokud máte vhodnou deku, můžete si ji vzít sebou (hodí se jich i více, ale pozor na objem – musíte být schopni dopravit si ji)
- ☀ také si můžete vzít nějakou kožesinu, pokud ji vlastníte a uvezete
- ☀ pěkným doplňkem jsou různé váčky, ozdůbky a svíčky – něco si vyrobíte na táboře, něco už možná máte doma – v tom případě můžete přibalit.

Tábornická výbava

- ☀ třídičný ešus s obalem a lžící
- ☀ láhev na vodu (pet láhev nebo čtvera)
- ☀ sekera (rozumně ostrá, dobře nasazená a v pouzdru – hodí se všem, starší dvanácti let si ji vezmou povinně)
- ☀ nůž (pevný v pouzdru či zavírací, nabroušený – své využití najdou oba druhy, můžete si vzít jeden větší (vyřezávání z kůry, krájení chleba) a jeden středně velký zavírací (drobné práce, nůžičky na nehty...)
- ☀ lihový vaříč, tuhý lžh a sirky, vhodné je sirky zabalit do nepromokavého obalu a pořídit si i obal na lihový vaříč
- ☀ KPZ (správně a úplně vybavená)
- ☀ uzlovačka (cca 4-5 m a pevná, na stavbu přístřešku z celt apod.)
- ☀ elektrická svítilna (případně čelovka) + baterie, lépe i jednu sadu náhradních
- ☀ škrabka na brambory (pokud to zvládáte jen nožem není nutná)
- ☀ otvírák na konzervy (není nutný, ale může se hodit)

Oblečení

Ze zkušenosti víme, že pokud budete na táboře nosit oblečení, ve kterém chodíte ve městě, tak už ho po táboře určitě do města nosit nebudete. Budete se v něm bát sednout si do trávy, či hodit si na rameno dřevěnou kládu. Přírodní materiál a barva oblečení je samozřejmostí.

- ☀ pracovní – starší (na roztrhání), přírodní materiál. Třebas starší montérky. Špatné nejsou ani pracovní rukavice. Jestli je máte tak si je vezměte, ale jen kvůli táboru je nekupujte
- ☀ na spaní – tepláky, tričko, svetr... Vše závisí na tom, jak teplý máte spacák
- ☀ do deště – jsou různé možnosti, např.: pláštěnka, gumák, starý deštník, kapuce k maskáči, pončo. Hodí se i holinky ale jsou dost neskladné.
- ☀ na výpravu
 - bunda přírodní barvy a materiálu (umělé materiály se snadno propálí)
 - teplý svetr
 - ledvinový pás (není nutný – lze řešit jinak)
 - dlouhé kalhoty
 - krátké kalhoty
 - košile přírodní barvy a materiálu (lze i mikinu)
 - kvalitní ponožky do bot
 - šátek (hodí se i na hry)
 - pevné kožené/goretexové kotníkové boty
- ☀ náhradní oblečení – košile (mikiny), trička, ponožky, spodní prádlo. V přiměřeném množství – nepřežehňte to ani si nevezměte příliš málo.
- ☀ na hry – něco v čem se dobře běhá, rychle schne a u čeho nevádí, že se roztrhá – volné plátěné kalhoty, kraťasy, tričko případně tepláky. Přírodní materiály a barvy.

Hygienické potřeby

Určitě si vezměte věci na praní (to ostatní je snad samozřejmost) - za prvé sebou nebudete muset tahat 28 párů ponožek atd. a za druhé i kdybyste s sebou měli velkou zásobu spodního prádla, tak byste špinavé prádlo museli někde skladovat. A takové tři týdny staré špinavé ponožky...

- ☀ 2 starší ručníky
- ☀ mýdlo v obalu
- ☀ kartáček na zuby (v pouzdru) a pasta
- ☀ kartáč na ruce (není nutný, ale například na mytí smůly se hodí)
- ☀ mýdlo na praní (v obalu nebo igelitovém sáčku)
- ☀ hřeben
- ☀ šampón
- ☀ krém na opalování
- ☀ nůžky na nehty
- ☀ kapesníky, papírové kapesníky
- ☀ zrcátko (není nutné)
- ☀ toaletní papír (nakupujeme společný, ale můžete si vzít i vlastní)

Obuv

- ☀ tenisky, vietnamky (na běhání, rychlé obouvání)
- ☀ holinky (pokud si nejste schopni udržet suché alespoň jedny boty, určitě je přibalte)
- ☀ sandále (naboso je to příjemné, ale ne na strništi)
- ☀ pevné kotníkové kožené či goretexové boty (viz věci na výpravu)
- ☀ kartáč/hadr a krém na obuv, u goretexových bot si vezměte vhodný přípravek – obyčejným krémem na boty je zničíte.

Na ruční práce

- ☀ šití (jehly, nitě, nůžky, bavlnky) – **určitě si vezměte**, je potřeba k vyspravování teepee
- ☀ materiál na rukodíly (eventuelně pokud máte nějaké rukodíly rozpracované)
- ☀ šídlo (budete-li pracovat s kůží)
- ☀ dláto (chcete-li vyrábět ze dřeva, např. lžíci)

A samozřejmě cokoli dalšího, co budete potřebovat na rukodíly, které si zamýšlíte vyrobit. Co se týče méně obvyklých materiálů a nástrojů ve vlastnictví klubu, je potřeba se před táborem domluvit s vedoucími, aby byly na místo odvezeny.

Praktické

- ☀ hrneček (lze doplnit kokosem – viz dále)
- ☀ **dřevěné** kolíčky na prádlo (hodí se i k vypínání liningu v teepee, plastové prosím ne, to raději žádné)
- ☀ spínací špendlíky
- ☀ stará utěrka na nádobí (hodí se k manipulaci s horkým ešusem/kotlíkem/pánví)
- ☀ vak na špinavé prádlo (prodyšný, nesmí vám tam prádlo zahnívat)

Na psaní

- ☀ pastelky (nejsou nutné), obyčejné tužky, propiska, ořezávatko, guma
- ☀ zápisník + blok
- ☀ dopisní papíry + platné poštovní známky a obálky (vhodná alternativa k mobilu – vřele doporučuji)
- ☀ připínáčky (nejsou nutné)
- ☀ lesní kniha (všichni ti, kdo mají splněného Nováčka a kteří ji ještě nevlastní, by si ji měli založit)
- ☀ stezka zálesáka

Stylové ke hře

Letos budeme představovat obyvatele světa po katastrofě. Vezměte si tedy také odpovídající kostým a doplňky. Letos je to poměrně jednoduché – stačí zkombinovat „vojenské“ oblečení a staré oblečení odněkud z pudy či secondhandu. Pár tipů:

- ☀ modré montérky či modrou bundu bundu od montérek – pokud máte, přibalte – našijeme na ně žlutou 13 a bude z nich uniforma obyvatel našeho Vaultu. Alternativně lze použít starý kožený kabát, vaťák nebo maskáčovou bundu
- ☀ záplatované kalhoty či kapsáče
- ☀ záplatované, různě sešíváné tričko a košile či mikina
- ☀ jako doplněk je fajn čutora, kožený pásek apod.
- ☀ na výlety a hadrové koule se hodí látková mošna – malá polní, chlebník, obal na plynovou masku
- ☀ vše možno ozdobit např. našívanými plíšky, jednoduchou výšivkou apod.
- ☀ měkčená zbraň nablízko – může jít klasicky o meč ale třeba také mačetu, basebalovou pálku atp. (kdo nemá nevádí, máme dost oddílových, kdo má přibalí).
- ☀ otřískaný plecháček či jiná stylová nádoba na pití

Pro vaše koníčky

Jen pár možných příkladů:

- ☼ dalekohled
- ☼ fotoaparát
- ☼ hudební nástroj
- ☼ buzola
- ☼ potřeby na malování
- ☼ knihy, atlasy

Prostě vše co využijete k svému sebezdokonalování a k svým zálibám. Pořád platí pravidlo, že to musíte být schopní zabalit a odvézt...

Zdravotní

- ☼ osobní léky (odevzdat při odjezdu zdravotníkovi a domluvit se co a jak)
- ☼ náplasti

Kapesné

Vzhledem k tomu, že se do civilizace z tábora skoro nedostaneme, tak zcela určitě vystačí 200 či 300 Kč a to i s rezervou „pro všechny případy“.

Doklady, ostatní

- ☼ průkazka zdravotní pojišťovny
- ☼ očkovací průkaz
- ☼ prohlášení o bezinfekčnosti (odstříhnete z přihlášky)

Viz „Co s sebou při odjezdu“.

Všechny tyto doklady se odevzdají při odjezdu na tábor.

- ☼ Káňe na krk
- ☼ A cokoli dalšího praktického co vás napadne a uvezete.

Návody na přípravu

Proutěná postel

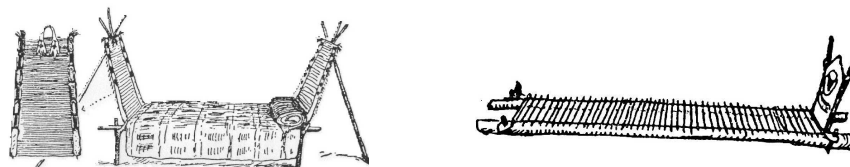

Proutěné postele podle vzoru Arapahů na nízkém rámu se pro letní tábory v týpi osvědčily nejlépe. Na správně udělané posteli je spání příjemné a zdravé jako na moderní lamelové posteli. Od země odděluje spáče izolační vrstva vzduchu, postele se v týpi pěkně vyjmají. Proutěná rohož vydrží několik let, na táboře se zpravidla vyrábí jen rám.

Pro výrobu potřebujeme asi 120 rovných vrbových prutů silných asi 1 až 1,2 cm. Nejlépe je sežít v houšti košíkářských vrb nebo ve vrbových hájích u řek. Pruty musí být dlouhé aspoň 60 cm. Pruty zbavíme pečlivě všech suků, ale NELOUPEME. Potom si zhotovíme indiánský stav ze šesti kolíků zatlučených do země a jedné tyče podle obr. 15. Mezi kolíky a od zadních kolíků k tyči navážeme silný konopný provaz. Používáme nejsilnější konopný provaz, jaký je k dostání. Na jeho pevnosti záleží, jestli nám postel vydrží několik let, nebo se rozpadne po několika dnech táboření. Provaz nesmí být napnutý a za části přivázanou ke kolíkům a tyči musí být nechána rezerva pro povolování, protože během práce se provaz postupně napíná.

Se stavem pracujeme tak, že jeden člověk střídavě zdvíhá a pokládá tyč tak, aby se provazy křížily jednou vlevo a jednou vpravo a druhý vkládá pruty a dotlačuje je k předchozím prutům.

Po skončení práce se provazy odříznou a pevně zavážou k prvnímu a poslednímu prutu. Potom se pruty seřiznou: rohož se sroluje a řeže pilou přes celý balík na šířku 60 cm. Srolovaná postel je připravená k odvozu na tábor.

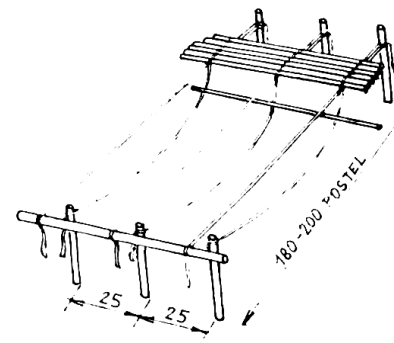

Stav na proutěnou postel

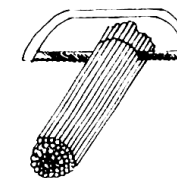

Seřiznutí prutů

Kapsář

Kapsář je obdélník z tuhé látky přírodní barvy a materiálu, na kterém jsou našité kapsy. Je zavěšen na tyče v teepee a slouží k ukládání různých drobností. Co nebude v kapsáři, bude v krabici, kapsář je přitom podstatně přehlednější. Míry na obrázku neberte vážně, stále jsem se nedostal k nakreslení lepšího obrázku. Kapsář je vhodnější užší – max. 0,8 m. Průvlaky pro tyče nahoře a dole je třeba udělat dostatečně velké, aby jimi šla bez problému prostrčit i kulatinka o průměru cca 4cm (přesah látky cca 15 cm).

Kapsář: věší se na svazanou kosťku nebo na tyče v týpí.

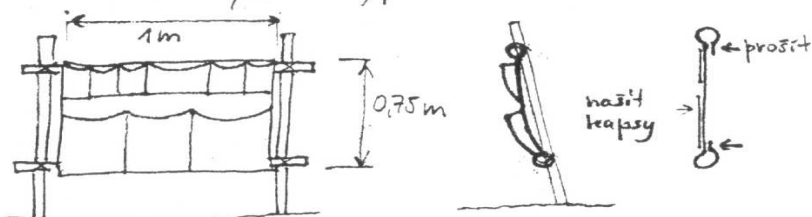

Kapsář je lepší nižší a širší, aby se neprověšoval. (mohou být i dva - staví se nejčastěji za nebo nad postel u stěny týpí.)

Kokos

Kokosová nádoba: kokosový ořech rozříznout, zahladit hrany, vydlabat dužinu případně vyvařit.

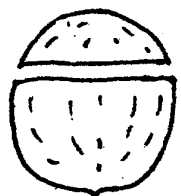

Praktický pomocník při pití horkého čaje.

Bedna na věci

Používali jsme vždy normální kartónové krabice od zeleniny, nebo jiného zboží. Samozřejmě je možné i pomalovat dřevěnou bednu a tu je v tom případě možno dopravit autem, ale je nutné předem se domluvit s vedoucím. U papírových krabic je nutné myslet na to, že přepravované budou v rozloženém, plochém stavu. Na místě krabice můžeme pomalovat dle fantazie Balakrylem.

Závěrem

Při balení prosím používejte hlavu, seznam je schválně napsán tak, aby bylo jasné co k čemu potřebujete. Těch věcí je opravdu hodně, zabalit na tábor není žádná legrace – snažte se :-)

Mobily pokud to trochu jde opravdu nevozte – zkuste se pro změnu trochu procvičit psaní rukou – dopisy mají také své kouzlo. :-)